

TZ180180

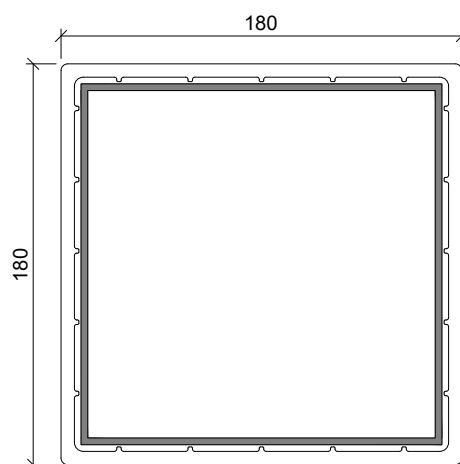

profilo	codice	dimensioni rinforzo [mm]	lato in prospetto [mm]	campata massima orizzontale [mm]	campata massima verticale [mm]
				alluminio	alluminio
TZ180180	TZ180180	163 x 163 x 3	180	5600	8200

Campate massime calcolate considerando:

- massima deformazione permanente dovuta al peso proprio 2,5 mm
- massima deformazione non permanente 30 mm considerando un carico del vento standard pari a 150 kg/m²
- rinforzo in alluminio spessore standard 3 mm, con spessori maggiori si possono raggiungere campate maggiori